

丸紀が提供するサービスの流れをご案内します。

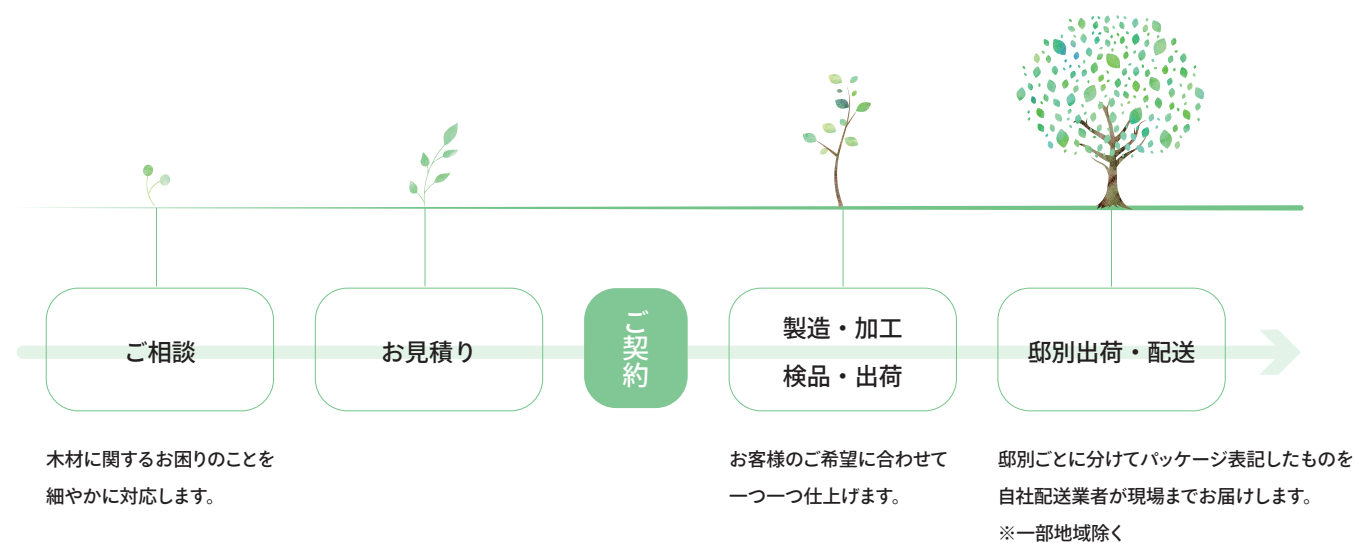

EXTERIOR

A warm space that connects trees and people



本社・工場



会社概要

社名：株式会社丸紀
設立：平成6年3月10日
代表取締役：山田 裕明
資本金：2000万円



本社・工場
〒644-0044 和歌山県日高郡美浜町和田 2235-2
TEL：0738-22-2236 FAX：0738-23-1682

関西サテライトオフィス

Wood fine ショールーム

平日・土曜日（土曜不定休） 9：00～17：00
〒660-0806

兵庫県尼崎市金楽寺町 1-6-57 レックスラインビル3F
TEL:06-6430-9980 FAX:06-6430-9982

※少しですが丸紀を知っていただくために商品の一部を展示しております。
ご来訪については本社までお問合せお願いいたします。



木と人をつなげ、ぬくもりのある空間を



木をプラスして暮らしに豊かさを



外壁:Ow
塗装:エフェクト塗装

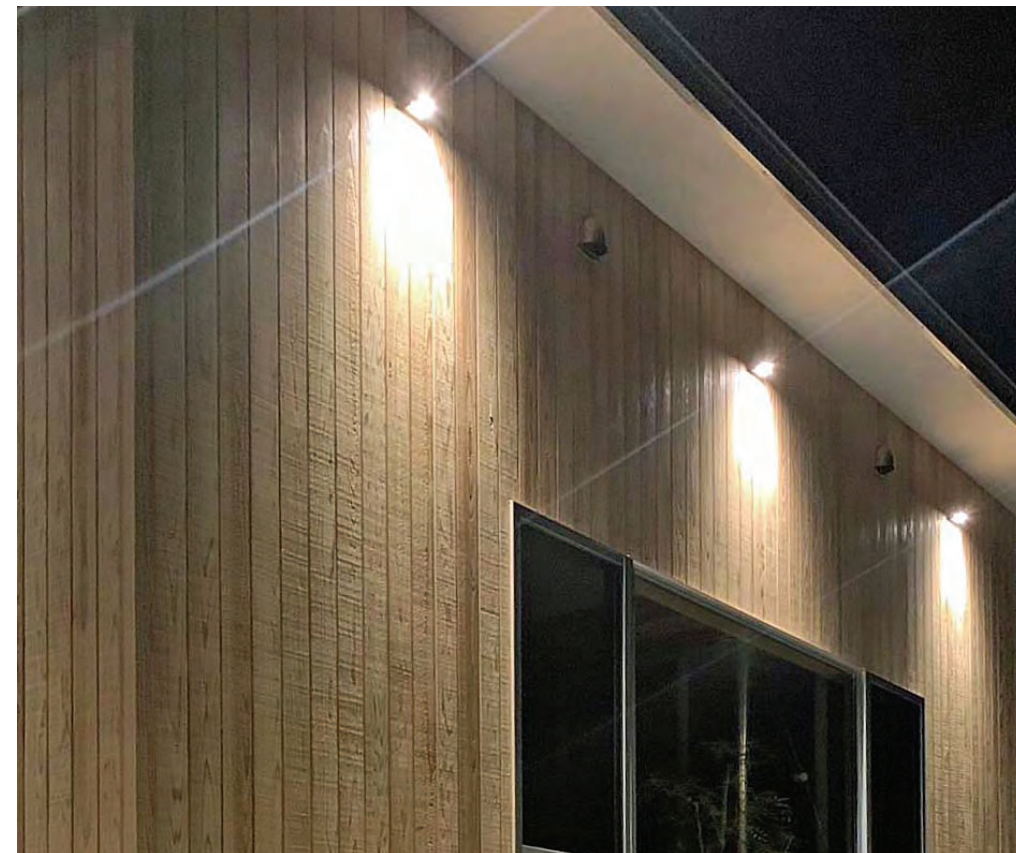

外壁:Ow
塗装:エフェクト塗装
(クリア試験施工)



ハーフログパネリング:ひのき無垢
無垢デッキ/笠木/手摺子:レッドシダー
塗装:すべてエフェクト塗装

木の表情を時間と共に楽しむ



木塀パーツ(カスタマイズ):杉無垢
塗装:エフェクト塗装(ソリッドグレー)

森林資源が豊富な和歌山県の国産杉を使用した無垢の木の外壁材です。

目合いが良く、素直な木で狂いが少なく、強度・耐久性に優れている国産杉は外壁材に最も最適な木材です。その木材を使用し、バリエーション豊かに4タイプの外壁材をご用意いたしました。シンプルな「縦張り」、存在感のある「横張り」、海外の雰囲気がお好きな方におすすめの「ボーター下見板」ログハウス調に「ハーフログ」



さらに弊社では、もっと安心して外壁に木材を取り入れていただくため「エムフェクト」というセルフクリーニング機能を持ったオリジナル製品を開発いたしました。木の風合いを生かした半透明の着色と撥水性に優れセルフクリーニング機能を持った薄い塗膜を形成する半造膜タイプの水性木材保護塗料で、経年変化の程度により、塗装を施す事で永く効果が続きます。

カラーバリエーションも豊富でセルフクリーニング機能付き塗装「エムフェクト」または定番の「キシラデコール」を是非、弊社の工場塗装でお試ください！

国産杉/縦張り グレード：ムジ〜小節ミックス **エムフェクト**

幅 120mm (130mm)	OW-T-MF-39-塗料番号	¥71,400 /ケース	¥24,792/㎡
	20~21×120×3900mm	6枚(2.88㎡)/ケース	

キシラデコール

幅 120mm (130mm)	OW-T-XY-39-塗料番号	¥63,000 /ケース	¥21,875/㎡
	20~21×120×3900mm	6枚(2.88㎡)/ケース	

- 塗装種類
- ・オリジナル塗装/エムフェクト(セルフクリーニング機能付)
 - ・キシラデコール



無塗装(表面粗目仕上げ)
※節欠けが含まれる事があります。



- ・オスモカラー/ウッドステインプロテクター
- ・リボス/タヤエクステリア
- など、その他塗料もご相談承ります。

※詳しくはP.15-18へ



国産杉 縦張り

板を縦方向に並べて行く張り方で、外壁面がフラットになるので、スッキリとした印象に仕上がります。多角形や曲線など角度を生かした複雑な施工ができるのも「縦張り」の特徴で、デザインの自由度の幅がぐっと広がります。

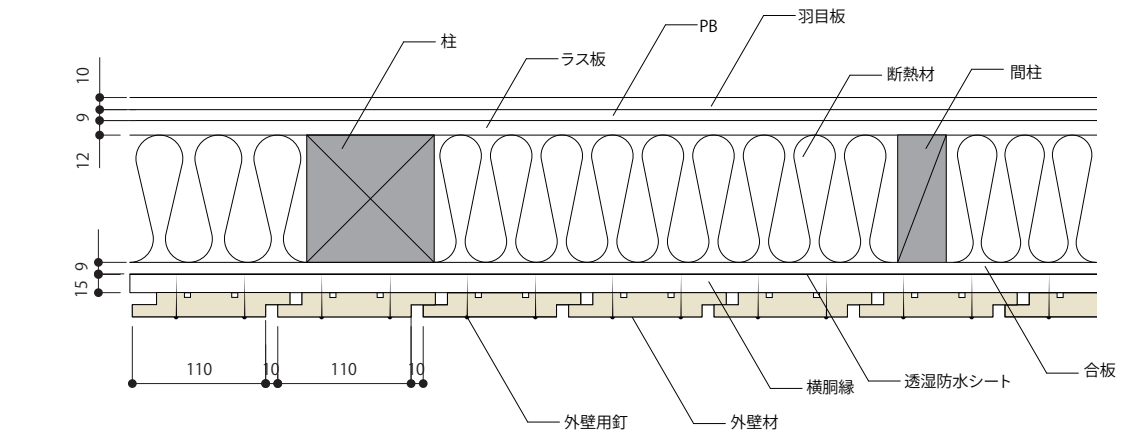
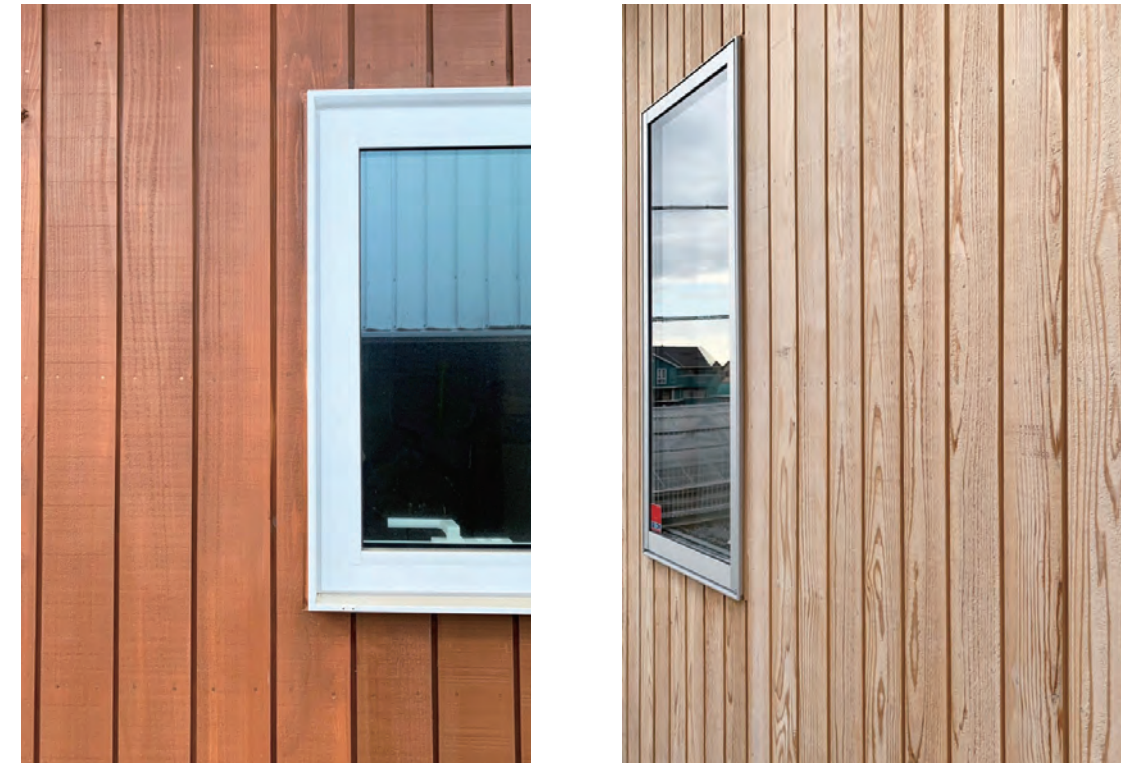

【断面納まり参考図】

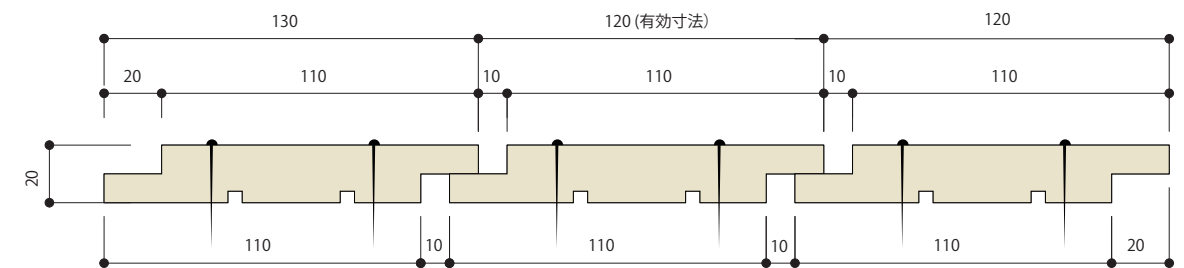

【外壁材 断面図】

- ※一枚の板に対して2列で釘打ちください。
- ※施工用の釘はお客様の方でご準備ください。
- ※釘打ちの前は下穴を開ける必要がございます。
- ※施工時は必ず、10mm ずつ透かしながら施工を行ってください。(裏面形状について、通気確保設計となり、突き付け施工形状ではありません。)

国産杉 鎧張り

木造民家の外壁に用いられる伝統的な張り方で、まさに鎧のように板を重ねていく張り方のこと。板の隙間から風が吹き込むことがなく、雨も全て下へ流れ落ちるので、とくに雨の多い地域に多く見られる。



Ow 鎧張り
塗装:エムフェクト/クリア



国産杉 (表面粗目仕上げ) 節あり
※節欠けが含まれる事があります。



【断面図】

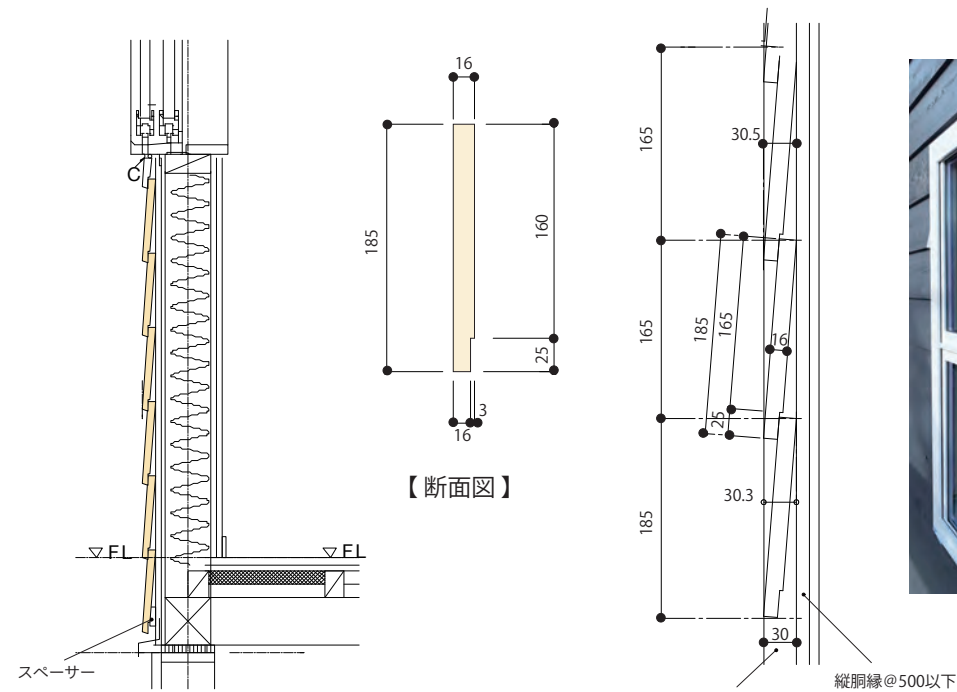

【鎧張り納まり参考図】

国産杉/鎧張り グレード:節あり **エムフェクト**

幅 **OW-Y-MF-39-塗料番号 ¥75,400 /ケース** ¥22,848/m²
165mm (180mm) 17~18×165×3900mm 5枚(3.3㎡)/ケース

キシラデコール

幅 **OW-Y-XY-39-塗料番号 ¥59,400 /ケース** ¥18,000/m²
165mm (180mm) 17~18×165×3900mm 5枚(3.3㎡)/ケース

塗装種類
・オリジナル塗装/エムフェクト(セルフクリーニング機能付)
・キシラデコール

・オスモカラー/ウッドステインプロテクター
・リボス/タヤエクステリア
など、その他塗料もご相談承ります。



Ow 鎧張り
塗装:エムフェクト/フルーグレイ

縦筋線@500以下
コーナー部材

カラーバリエーションも豊富で
セルフクリーニング機能付き塗装「エムフェクト」
または定番の「キシラデコール」を工場塗装で仕上げます！

*写真は印刷の関係上、実物と異なる場合がございます。

*詳しくはP.15-18へ



※実働3週間~
(要問合せ)

国産杉 ボーダー下見板

ボーダータイプの下見板は張り上がると横目地が通ったフラットな面として仕上がるので、数ある木の板張りの中でも特にシンプルに仕上がります。



※実働3週間~
(要問合せ)

エムフェクト

国産杉/ボーダー下見板 グレード:ムジ〜小節ミックス

幅 **OW-B-MF-39-塗料番号 ¥77,000 /ケース** ¥26,736/m²
120mm (130mm) 20×120×3900mm 6枚(2.88㎡)/ケース

キシラデコール

幅 **OW-B-XY-39-塗料番号 ¥68,500 /ケース** ¥23,785/m²
120mm (130mm) 20×120×3900mm 6枚(2.88㎡)/ケース

塗装種類
・オリジナル塗装/エムフェクト(セルフクリーニング機能付)
・キシラデコール

・オスモカラー/ウッドステインプロテクター
・リボス/タヤエクステリア
など、その他塗料もご相談承ります。

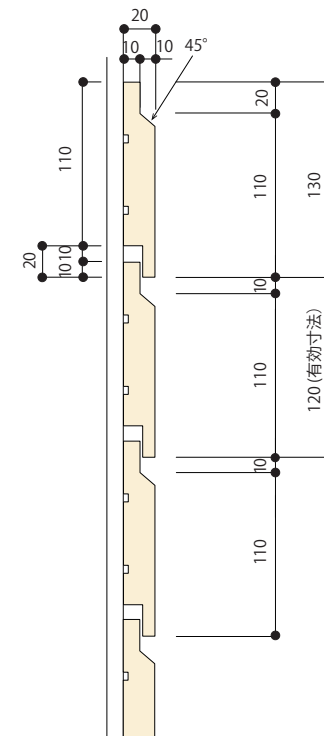

【ボーダー下見板 断面図】

カラーバリエーションも豊富で
セルフクリーニング機能付き塗装「エムフェクト」
または定番の「キシラデコール」を工場塗装で仕上げます！

*写真は印刷の関係上、実物と異なる場合がございます。

*詳しくはP.15-18へ

国産杉 ハーフログ

丸みのある曲線が特徴でログハウス調の独特な外観に仕上がります。
自然で落ち着いた雰囲気となり、店舗にもお使いいただけます。



Ow outer wall



※実働3週間～
(要問合せ)

“防火等制限地域でも木の外壁を望まれる方におススメ”

外壁に木板を張れないような地域でも【モイスTM】や【ダイライトMS9】を張ることによってその上に木板を張ることが出来ます。

防火構造や法22条区域で求められる準防火構造とする場合は外壁下張材(面材)を高性能で耐震・防火・調湿に優れた耐力面材「モイスTM」または、「ダイライトMS9」での施工を推奨いたします。

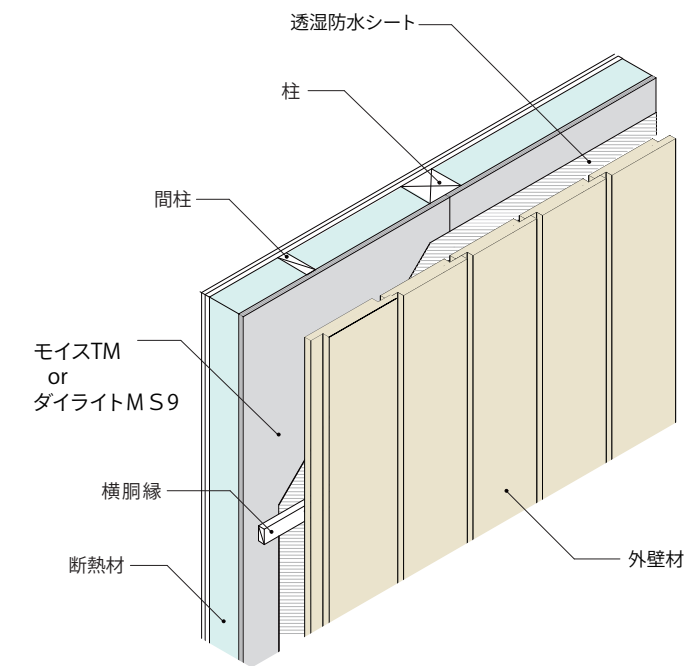

【納まり参考図】

※推奨施工方法ではありますが、地域、構造等によっては対象外となる場合がございます。必ず建築会社様、設計士様にご確認の上、ご採用ください。
※詳しい認定条件については認定書をご確認ください



羽目板 ログ加工 断面

国産杉/ハーフログ グレード：節あり		エムフェクト
幅	OWHL-MF-39-塗料番号	¥62,400/ケース ¥78,000/㎡
100mm	50×100×3900mm	2枚(0.8㎡)/ケース



ひのき無垢 ログ加工
※節欠けが含まれる事があります。

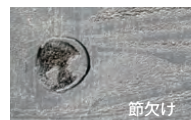

国産杉/ハーフログ グレード：節あり		キシラデコール
幅	OWT-MF-39-塗料番号	¥57,700/ケース ¥72,125/㎡
100mm	50×100×3900mm	2枚(0.8㎡)/ケース

- 塗装種類
- ・オリジナル塗装/エムフェクト(セルフクリーニング機能付)
 - ・キシラデコール

・オスモカラー/ウッドステインプロテクター
・リボス/タヤエクステリア
など、その他塗料もご相談承ります。

カラーバリエーションも豊富でセルフクリーニング機能付き塗装「エムフェクト」または定番の「キシラデコール」を工場塗装で仕上げます！

※詳しくはP.15-18へ



焼杉 | 外装用

杉の表面を炭化させることで腐敗や延焼から守る伝統的な外壁材です。独特の落ち着いた風格をもっています。



蔵の助

一般的に素焼き、又は焼っぱなしとも呼ばれるもので、表面に炭がうろこ状で残っている最もクラシックな仕上げです。蔵や古い町並みにマッチします。



しぶき

焼いて軽くブラシで荒炭を落とし、まだ黒く炭が残る程度に仕上げたもの。無塗装品では最もポピュラーな仕上げです。炭が落ちると共に色合いは変化していきます。



鈴鹿

しぶきをもう少し磨いた程度。リフォームの色合わせや濃色の塗装下地にも使われます。微妙な薄炭色は人気ですが無塗装での外部使用では退色は比較早いです。



蔵の助		無塗装	
幅	YS-KNS-19	¥50,800 /ケース	¥7,697/㎡
165mm	10×165×1950mm	20枚(6.6㎡)/ケース	
幅	YS-KNS-29	¥40,400 /ケース	¥8,162/㎡
165mm	10×165×2900mm	10枚(4.95㎡)/ケース	
幅	YS-KNS-39	¥52,300 /ケース	¥7,924/㎡
165mm	10×165×3900mm	10枚(6.6㎡)/ケース	

全て節あり ※節欠けが含まれる事があります。

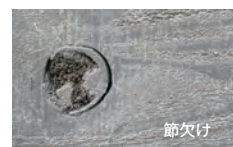

しぶき		無塗装	
幅	YS-SBK-19	¥43,100 /ケース	¥6,530/㎡
165mm	10×165×1950mm	20枚(6.6㎡)/ケース	
幅	YS-SBK-29	¥34,600 /ケース	¥6,990/㎡
165mm	10×165×2900mm	10枚(4.95㎡)/ケース	
幅	YS-SBK-39	¥44,600 /ケース	¥6,758/㎡
165mm	10×165×3900mm	10枚(6.6㎡)/ケース	

全て節あり ※節欠けが含まれる事があります。

鈴鹿		無塗装	
幅	YS-SZK-19	¥47,700 /ケース	¥7,227/㎡
165mm	10×165×1950mm	20枚(6.6㎡)/ケース	
幅	YS-SZK-29	¥38,100 /ケース	¥7,697/㎡
165mm	10×165×2900mm	10枚(4.95㎡)/ケース	
幅	YS-SZK-39	¥49,200 /ケース	¥7,455/㎡
165mm	10×165×3900mm	10枚(6.6㎡)/ケース	

全て節あり ※節欠けが含まれる事があります。

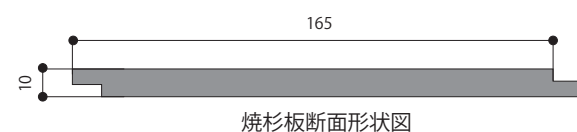

焼杉 | 内外装用

焼成後ブラシで磨き上げ、塗装しておりますので、独特の風合いを醸し出します。外装だけでなく、内装用にもお使いいただけますので、住宅はもちろん店舗でも空間のアクセントにおすすめです。



※実働3週間～(要問合せ)



漆黒 (塗装品)

焼成後ブラシで磨き上げ、一枚一枚丹念に手塗りで仕上げしております。浮き出た艶のある木目と貴賓ある色彩は他にない逸品です。



オリーブ (塗装品)

強力なブラシで磨き、塗料とのバランスを考慮し選別された板を塗装。こちらも長年の定番カラー。

漆黒		塗装品	
幅	YS-19-SK	¥61,500 /ケース	¥9,318/㎡
165mm	10×165×1950mm	20枚(6.6㎡)/ケース	
幅	YS-29-SK	¥48,500 /ケース	¥9,798/㎡
165mm	10×165×2900mm	10枚(4.95㎡)/ケース	
幅	YS-39-SK	¥63,000 /ケース	¥9,545/㎡
165mm	10×165×3900mm	10枚(6.6㎡)/ケース	

全て節あり ※節欠けが含まれる事があります。

オリーブ		塗装品	
幅	YS-19-OL	¥56,900 /ケース	¥8,621/㎡
165mm	10×165×1950mm	20枚(6.6㎡)/ケース	
幅	YS-19-OL	¥45,000 /ケース	¥9,091/㎡
165mm	10×165×2900mm	10枚(4.96㎡)/ケース	
幅	YS-19-OL	¥58,400 /ケース	¥8,848/㎡
165mm	10×165×3900mm	10枚(6.6㎡)/ケース	

全て節あり ※節欠けが含まれる事があります。

本物の素材・伝統の技が時を重ね、美しさを深く増す本物の「焼杉」を生みます。

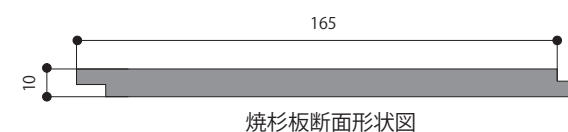
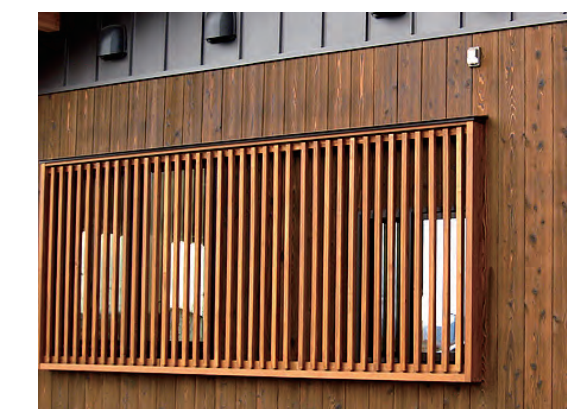

木製デッキ材

塗装受注
※実働3週間～
(要問合せ)

要価格
お問合せ

*価格、在庫数はお問い合わせください。



デッキ材

デッキ材



18,000 / m² ~
※サイズによって㎡単価は異なります。

レッドシダー		無塗装
厚み	幅	長さ
20mm	90mm	2100mm ~4250mm
	145mm	
40mm	90mm	
	105mm	
	120mm	
	145mm	
	190mm	
	240mm	
90mm	90mm	
105mm	105mm	

レッドシダー

加工性がよく、柔らかい肌触りをしています。
水に濡れると特有の心地よい香りがします。



30,000 / m² ~
※サイズによって㎡単価は異なります。

イペ		無塗装
厚み	幅	長さ
20mm	105mm	1200mm ~4000mm
	105mm	
30mm	120mm	
	150mm	
	90mm	
40mm	150mm	
60mm	60mm	
90mm	90mm	
100mm	100mm	

イペ

デッキ材として長い歴史を持ちウリンと同等の耐久性があります。
反りやひび割れが少なく、公共施設によく使われます。

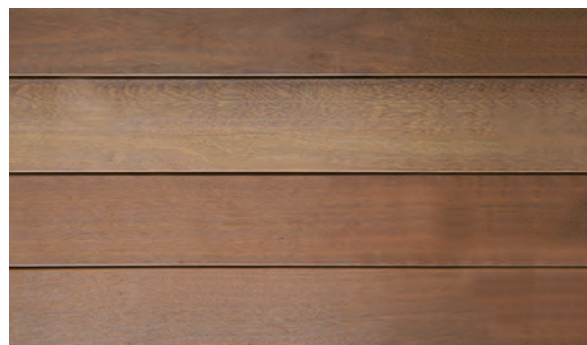

20,000 / m² ~
※サイズによって㎡単価は異なります。

ウリン		無塗装
厚み	幅	長さ
20mm	90mm	1200mm ~4000mm
	105mm	
	120mm	
30mm	105mm	
	120mm	
45mm	70mm	
	90mm	
70mm	70mm	
90mm	90mm	
105mm	105mm	

ウリン

水辺使用（海水）の耐久性に強いです。
シロアリには侵されず、その他の害虫に対する耐抗性も高いです。

カラーバリエーションも豊富で
セルフクリーニング機能付き塗装「エムフェクト」
または定番の「キシラデコール」を工場塗装で仕上げます！



15,000 / m² ~
※サイズによって㎡単価は異なります。

セランガンバツ		無塗装
厚み	幅	長さ
20mm	105mm	2100mm ~4250mm
	120mm	
	150mm	
30mm	105mm	
	120mm	
45mm	60mm	
	90mm	
70mm	70mm	
90mm	90mm	
105mm	105mm	

セランガンバツ

大木なので供給・流通量共に豊富で比較的価格も安定しています。
ウッドデッキだけでなく、フェンスなどに使用されることもあります。

カラーバリエーションも豊富で
セルフクリーニング機能付き塗装「エムフェクト」
または定番の「キシラデコール」を工場塗装で仕上げます！

*写真は印刷の関係上、実物と異なる場合がございます。

※詳しくはP.15-18へ

*写真は印刷の関係上、実物と異なる場合がございます。

※詳しくはP.15-18へ

木製フェンスキット

実用新案出願中



存在感のある無垢材を使用した木塀です。
角板が縦に45°で取り付けられているので通風を確保しながらしっかりと目隠しが可能です。
オリジナル支柱を木塀の柱に差し込んで固定するシンプルな構造のため
交換も簡単にできますので、新築住宅だけでなくリノベーション物件にもおすすめです。

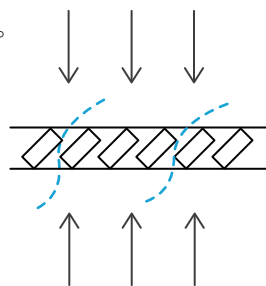

イメージ画像



イメージ画像

【木塀 参考図】 木塀パネル:W1320×H925

実用新案出願中

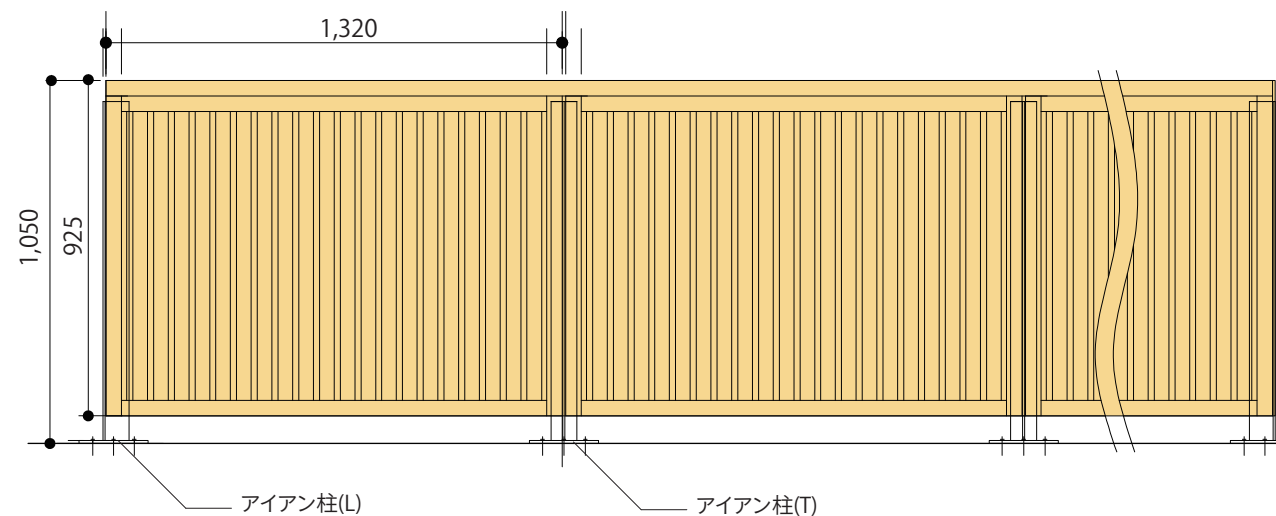

カラーバリエーションも豊富で
セルフクリーニング機能付き塗装「エムフェクト」
または定番の「キシラデコール」を工場塗装で仕上げます！

木塀で使用する自然塗料は自社オリジナル【エムフェクト】
様々な機能で、木塀を長く美しく保ちます。

【塗装イメージ】



【エムフェクト】
SS004 パイン

【エムフェクト】
SS006 ウォールナット

【エムフェクト】
SS002 ブルーグレー

セルフクリーニング機能で綺麗がつづく

防虫・防腐・防カビ・防蟻 効果あり

経年劣化も部分張替えが出来る

塗装済みで現場が楽々

国産材活用

※詳しくはP.15-18へ



しっかりと水を弾きます。

紀州杉 グレード：上小節～節あり ※節欠けが含まれる事があります。

厚み	幅	長さ	パーツ名	品番	入数
45mm	925mm	1320mm	木塀パネル(縦45)	KMMET45	1本
45mm	90mm	2000mm	木塀用笠木2.0	KMMK-9045-20	1本
		3000mm	木塀用笠木3.0	KMMK-9045-30	1本
		4000mm	木塀用笠木4.0	KMMK-9045-40	1本
6mm	75mm 200mm	989mm	アイアン柱(L)	KMMK-989-HL	1本
			アイアン柱(R)	KMMK-989-HR	1本
6mm	75.45mm 200mm	989mm	アイアン柱(T)	KMMK-989-HT	1本
			アイアン入隅柱(L)	KMMK-989-HTL	1本
			アイアン入隅柱(R)	KMMK-989-HTR	1本

※参考：1スパンあたり

※価格、詳細はお問い合わせください。

塗装バリエーション

カラーバリエーションも豊富で
セルフクリーニング機能付き塗料「エムフェクト」
または定番の「キシラデコール」を工場塗装で仕上げます！





自社工場にてご指定いただいた塗料で仕上げたものを現場までお届けします。
素材の保護をしつつ、木の質感を損なわない自然塗料を主に使用しています。

工場塗装仕上げのメリット

- 現場に塗料のにおいが残りにくいです。
- 作業場所の確保が不要です。
- 乾燥済みの状態でお届けするので、すぐに現場作業にかかれます。
- 表も裏もしっかり塗装しているので、経年劣化スピードを少しでも軽減します。

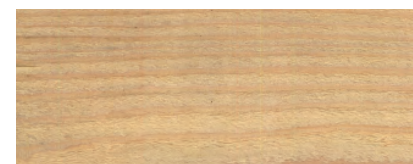

外壁材「Ow」との相性抜群の外壁塗装 自社オリジナル塗装【エムフェクト】

 SS001 ソリッドグレー	 SS002 ブルーグレー	 SS003 ナチュラルブラウン
 SS004 パイン	 SS005 ライトオーク	 SS006 ウォールナット
 SS007 オーカー	 SS008 アイアン	 SS009 ブラック
 SS0010 ホワイト	 SS0000 クリア	

※クリアとカラーとの違い
顔料ナシの為、木の風合いがダイレクトに感じられます。
ただし、紫外線の対候性はカラーに比べ劣ります。
顔料ナシの為、木材乾燥時の桟干し痕が残る箇所が含まれる
可能性があります。(明るいカラーの場合も同様)
以上の点をご理解いただきご使用ください。

セルフクリーニング機能で綺麗がつづく

防虫・防腐・防カビ・防蟻 効果あり

経年劣化も部分張替えが出来る

塗装済みで現場が楽々

外壁材「Ow」と
自社オリジナル塗装【エムフェクト】
オススメの理由をご紹介します！

セルフクリーニングのメカニズム

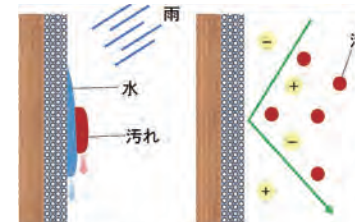

膜の表面を親水性にする事により、汚れ(油分)と膜の間に水が潜り込み汚れを落としやすい。
また、シリカ粒子が静電気の帯電を防ぎ、汚れの付着を防止します。

エムフェクト



※ 接触角による比較イメージ

一般的な造膜型塗料





しっかりと水を弾きます。



竣工時のOw 国産杉 縦張り エムフェクト:クリア塗装

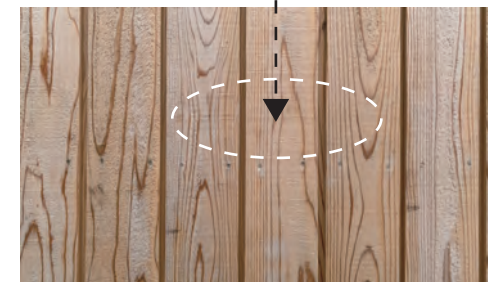

1年後のOw 国産杉 縦張り エムフェクト:クリア塗装
経年変化で色が馴染んでいきます。(源平の赤白も同様)

セルフクリーニング機能付きだから
汚れを含んだ雨染みが少ない!
(環境差あり)

クリアや明るいカラーの場合、
木材乾燥時の桟干し痕が残る箇所が含まれる可能性があります。
経年変化と共に目立たなくなります。

塗装バリエーション

カラーバリエーションも豊富で
セルフクリーニング機能付き塗料「エムフェクト」
または定番の「キシラデコール」を工場塗装で仕上げます！

＼ その他 屋内外用 ／

外壁塗料の定番!キシラデコール

工場塗装で現場が楽々



#320 やすらぎ



#321 ひのき



#302 ビニー

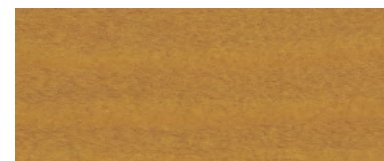

#315 スプルーヌ



#305 カスタニ



#311 ウォルナット



#303 チーク



#310 オリーブ



#316 ブルーグレイ



#304 エボニ

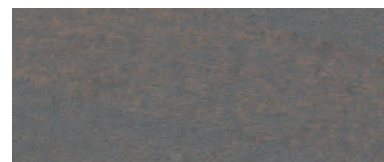

#309 シルバグレイ



#312 ジェットブラック

キシラデコールのオススメの理由をご紹介します！

日光や風雨に強い耐候性顔料の効果で鮮明な色が長持ち、長期間木材を保護します。

木材に浸透し、表面に余分な塗膜を作りません。
木の通気性を保つため木の呼吸を妨げないので塗膜のフクレ、ワレがおこりません。

木材の内部に浸透し、内部から防腐・防カビ・防虫効果を発揮します。

塗膜を作らないので、塗り替えの際もごみやほこりを落とすだけで
上塗りすることができるなど、メンテナンス性に優れています。

オスモカラー/ウッドステインプロテクター

植物油の浸透保護力に加え、高品質顔料配合で美しい仕上がり。

日本の気候に対応した高耐候性自然塗料です。

国土交通省大臣官房官庁営繕部監修公共建築/木造工事標準仕様書JASS18塗装工事M-307(WP塗り)品質適合の耐久性

- 屋外用浸透型の半透明着色仕上げ。
- ウッドデッキ、木部外壁、ガーデン家具、木窓、外部建具などあらゆる外装木部に最適です
- 下塗りと同塗りが同一の塗料でできるため経済的です。
- 木の呼吸を妨げず、高い撥水性、耐候性、耐紫外線性能があります。
- 塗り替え時は面倒なサンディングをする必要がなく、そのまま1回上塗りするだけです。
- 木部に防カビ・防腐・防藻性能を付与できます。



リボス/タヤエクステリア

撥水性と耐候性に優れた室内・屋外共用のカラー塗装。

- 紫外線カットを大幅に強化、嫌な臭いも少なく室内にもご使用頂けます。
- 床、天井など室内のあらゆる木部にご使用いただけます。
- 外壁・ウッドデッキ・柱など屋外のあらゆる木部にご使用いただけます。



#320 やすらぎ

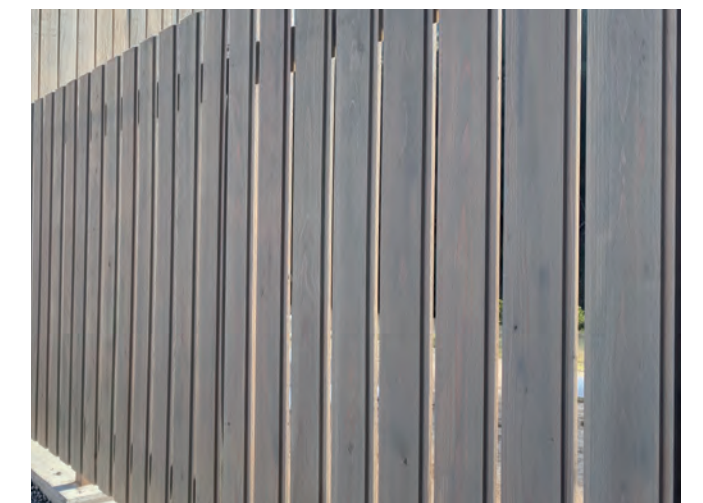

自社オリジナル塗料【エムフェクト】